

LT-500 PS

使用说明书

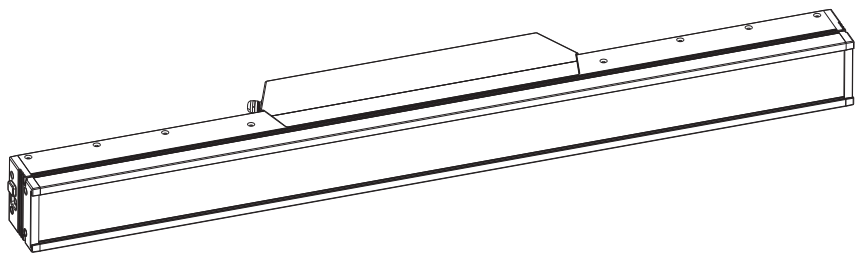

CE

Version:1.0

JOLLY[®]
鴻彩燈光

目录

一.开箱须知.....	1
1.1 包装.....	1
二.操作安全说明.....	1
三.安装.....	2
3.1 电源的连接和切断.....	3
3.2 DMX-512的连接/以及灯具之间的连接.....	3
四.灯具描述说明.....	4
五.灯具尺寸.....	4
六.灯具功能操作.....	5
6.1 灯具功能设置.....	5
6.2 上电操作.....	5
6.3 菜单.....	5
七.通道数值.....	7
7.1 数值表.....	7
八.维护及清洗.....	9
九.技术参数.....	10
9.1 电气参数.....	10
9.2 机械参数.....	10
9.3 通道特点.....	10
9.4 其他功能.....	10
9.5 光照表.....	10

前言

—首先感谢您选择了本公司的产品,请仔细完整的阅读这份使用说明手册,并妥善保管,以便使用时参考。

—本说明书中包含有关摇头灯的安装使用方面的重要信息。

—本灯具执行GB7000.1-2015, GB7000.217-2008标准。

一.开箱须知

本摇头灯采用新型高强度耐温工程塑料和铝喷漆外壳制造而成，造型美观、流畅，充分体现了现代灯具产品的特点。本产品可单台控制，也可以联控使用，适用于大型文艺演出、剧院、演播厅等场所使用。

收到产品时，请小心取放，检查产品是否有因运输而造成损坏，并检查以下配件：

- | | | | | | |
|--------|----|-------------|----|--------|----|
| 1. 信号线 | 1条 | 2. 保险绳 | 1条 | 3. 说明书 | 1本 |
| 4. 电源线 | 1条 | 5. 保修卡(合格证) | 1张 | 6. 拱桥 | 2个 |

1.1包装

拆下包装

1. 打开包装。
2. 两边各一人将设备从底部抬出。

包装设备

1. 断开电源，使之冷却。
2. 调整旋转支架，把它放置箱内。

二.操作安全说明

所有与此设备安装与维护有关的人员必须注意以下事项：



注意：防水、防潮、打开机箱前注意断开主电源！小心操作！高压危险！小心触电！此设备离厂一切正常为确保这些条件的正常和安全操作，用户必须遵守此说明书以下安全规定和注意事项。

*具有相关技术的技术员资格。

*遵循此说明书的要求。

*未按说明书规定操作使用此设备所引起的任何设备故障均不属于保修范围。而且由此所导致的任何短路、触电和事故等均不在保修范围内。

*此设备是LED光束灯，用来创造光束效果。

*假如设备在经过较大的温差后（例如，运输后），则不要马上开启设备，因为热胀冷缩会损坏到设备。请等到设备到达正常室温后再开启设备。

*注意防震！设备安装过程中避免强烈碰撞。

*请使用运输备。

*选择安装地点时请确保设备未暴露在过热、太湿或多灰尘的地方。不要把任何电线置于地面，否则你可能伤及你自己或其他人。

*请使用安全绳将灯固定好，并把安全绳索锁定在正常的洞口中。

*只有在确保已检查灯具被固定好，以及所有的螺丝被拧紧的情况下操作此设备。

*只有熟悉此设备的功能后才可操作此灯具。禁止非技术人员操作此设备，因为很多损害往往是由于非专业操作造成的。

*假如要运输设备则请使用原包装。

*为安全起见禁止未经许可私自更改设备。

*确保电源线不要被折断或被锋利物割破或损坏，定时检查设备及电源线。

*此设备的保护级别为Ⅰ级，所以请把黄/绿连接线接地线路连接、维修及服务必须由专门的技术人员进行。

*不要把设备连接在调光设备上。

*生产厂家将不对任何未按此说明书正常操作使用和未经许可则私自更改设备,所引起的任何事故和损失负责。

*不要使电源与其它电线连接在一起!特别要注意电源电压与主机的标示电压一致!确保有效电压未超过标示电压。

*保证电源插头插入电源座。确保连接设备到主电源前电源开关设为OFF/关的位置。



*灯具与被照射物的最小距离:
定位灯具时,被光束照射物体到投影镜头的距离至少为0.8m。

t_a 45°C

*最高环境温度:
如果环境温度超过45°C (113° F), 请不要操作此灯具。

t_c 80°C

*外表面最高温度:
在热稳定的状态下,外表面的温度最高点可达 80°C (176°F)。

IP 20

*保护等级:
防止直径大于12毫米的固态物体(0.47“),禁止任何液体进入灯具。



*安装面:
必须安装在牢固物体的表面。

*不适合用于家庭照明。



*光生物安全:
小心!避免直视光源,可能有害的光辐射从本产品发出。可能会伤害到眼睛。



*光准直系统:
本品含有内部光准直系统。避免强光从任何角度照射。



**该产品符合以下欧盟灯具标准:
-安全低电压供电的电气设备(LVD)
EN 60598-1:2015
EN 60598-2-17:1989+A2:1991
-电磁兼容性(EMC)
EN55015:2013/A1:2015
EN 61000-3-2:2014
EN 61000-3-3:2013
EN61547:2019
-使用某些有害物质限制(RoHS)
2011/65/EU



*防触电保护:
必须连接到一个(根据标准EN 60598-1 I类设备)装有有效接地的电源系统。(建议您使用适当大小的漏电电路断路器,保护灯具电源线以免其间接接地或对地短路。)



*处理:
该产品供应是符合欧盟指令2012/19/EU-废弃电气和电子设备(WEEE)。为了保持处置环境/在其生命的最后根据当地法规回收本产品。

三. 安 装

- 1) 在安装设备的时候一定要远离易燃物品(装饰材料等)。
- 2) 用2个快速锁固定在灯具拱桥上,然后挂在安装灯具的地方上。
- 3) 安装灯具的地方必须要承受灯具本身十倍以上的重量,测试在一小时以内悬挂地点是否发生变形。
- 4) 灯具在空中悬挂时,通常会安装保险绳索,但其必须要能承受灯具十倍以上的重量,你必须要使用带有保险扣的保险绳。保险绳索从灯具底部的孔穿出来,再绕过灯架或其他固定物,最后把保险绳索末端插紧保险扣并把螺丝拧紧。



警告：必须确保安装地方是完全合适的，保证所选择的安装位置安全可靠。

3.1 电源的连接和切断

用电源线的插头把灯具连接在主电源上，或切断电源：

(欧盟)线	(美国)线	线相	通用标识
棕色	黑	相线	L
浅蓝	白	零线	N
黄/绿	绿	地线	⊕



警告：连接前请验证供电设备功率！地线必须接地！

3.2 DMX-512的连接/以及灯具之间的连接

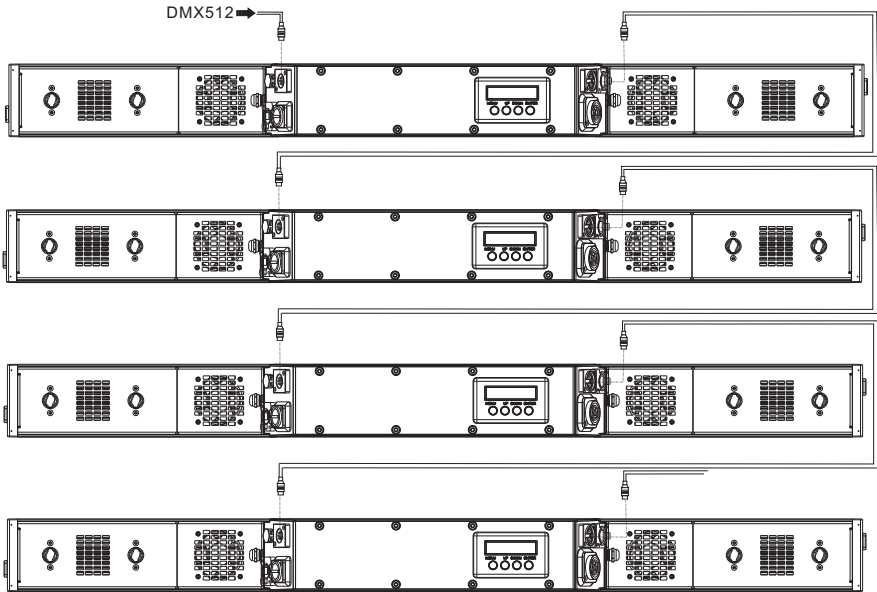

此灯具互联当电压为110V~时最多互联3台，当电压为240V~时最多互联6台；

将XLR-XLR控制线从控制口的DMX输出口连接到第一台灯具的DMX输入口,并从第一台灯具的DMX输出口连接到第二台灯具的DMX输入口,依此类推,直至将所有灯具连接完毕,然后将回路插连接在最后一台灯具的信号输出口即可完成连接。

注意：在最后一台灯的DMX信号线必须连接一个回路插。在三芯卡侬插得信号(-)与信号(+)的两脚只见链接一个120欧的电阻,然后再将它插入(最后一台灯的DMX信号输出口,如果你用的是标准的控台,你可以将控台的DMX输出口通过DMX信号线直接连接到第一台灯的DMX输入口,如果你想将DMX控台连接到其他的XLR输出口,你就需要使用一个转换线。

卡侬插(母)
3芯



卡侬插(公)
3芯



- 1: Ground
- 2: Signal (-)
- 3: Signal (+)

DMX回路插:在“控制器模式”下,最后一台灯具的DMX输出口须连接DMX回路插.此回路插在“Canon(卡依)”插头的2针与3针之间联接了1个120Ω(OHM)左右的电阻(如图所示).将此回路插插在最后一台灯具的输出口上,可有效地避免DMX512信号在传输过程中产生的噪音及反射现象。

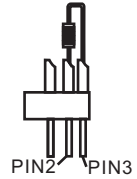
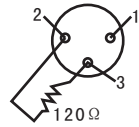

四.灯具描述说明

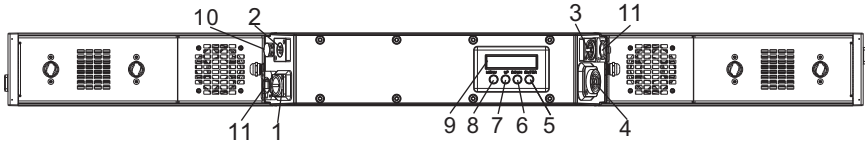

- 1.电源输入接口
- 2.3芯卡依插(公)
- 3.3芯卡依插(母)
- 4.电源输出接口
- 5.确认键(ENTER 按钮)
- 6.向下键(DOWNR 按钮)
- 7.向上键(UP 按钮)
- 8.返回键(MODE 按钮)
- 9.显示屏
- 10.透气阀
- 11.网络接口

五.灯具尺寸

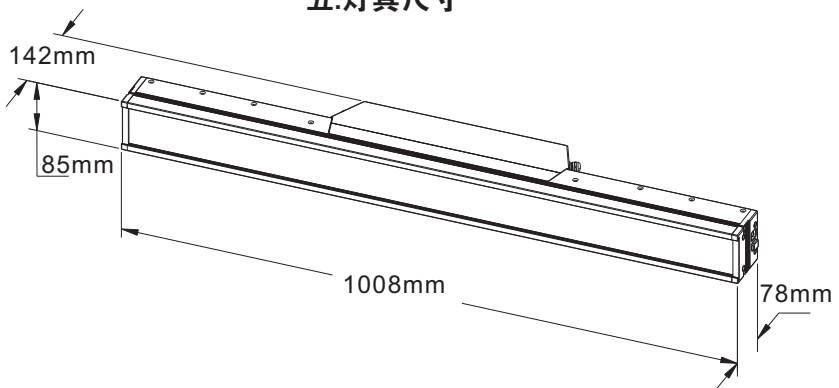

六.灯具功能操作

6.1灯具功能设置

*使用按键，可简单方便地设置地址码及功能码。

*查看或修改灯具功能设置,按下ENTER键,显示屏将进入菜单操作界面。功能操作主菜单中均有相对应的子菜单，每一项菜单均代表着灯具的特定功能，具体内容见下表显示菜单所示。

*设置或浏览灯具功能，按UP或DOWN键即可。

*按ENTER键保存您所做的修改或进入子菜单，按UP或DOWN键可对数值进行修改（增减数值）。

*按MODE键或按下小按钮回到上一级菜单。

6.2上电操作

*接通电源，打开灯具电源开关，显示屏显示软件，硬件版本号及时间。之后显示主界面，如下图：

*在主界面，按“MODE”键可查看软件版本，按“UP”“DOWN”可对DMX地址进行修改。

*复位自检完毕后，显示屏将显示下表信息，则表示灯具相应的状态。

*显示窗设为显示DMX地址状态“001”表示DMX地址码。

*显示窗主界面显示各通道的DMX数值状态。

6.3 菜单

DMX	DMX 设置	DMX地址: 1-XXX		
	DMX 模式	模式 1: 1-11*		
		模式 2: 1-14		
		模式 3: 1-6		
		模式 4: 1-22		
		模式 5: 1-100		
	无 DMX 信号设置	关闭光 [†]		
		保持		
		静态模式		
	输入源 (带ART-NET模块下使用)	DMX输入*		
		以太网输入		
	以太网设置 (带ART-NET模块下使用)	IP 地址	XXX.XXX.XXX.XXX	
子掩码		XXX.XXX.XXX.XXX		
域地址码		000-XXX		
以太网输入DMX输出		打开 / 关闭*		
个性化设置	调光曲线	线性*		
		平方律		
		戏剧		
		反平方律		
	调光速度	快速 [†]		
		线性		
	PWM频率	1200 Hz*		
		2400 Hz		
		4800 Hz		
		9600 Hz		
		25000 Hz		
	显示设置	打开* / 关闭 3分钟		
	RDM	打开* / 关闭		
	LED反向	打开 / 关闭*		
	风机模式	自动		
高速				
开机LOGG	关闭			
	开启*			
以太网开关	打开 / 关闭*			

静态模式	红色	0-255			
	绿色	0-255			
	蓝色	0-255			
	CCT	0-255			
	频闪	0-255			
	调光	0-255			
	像素图形选择	0-255			
	像素图形速度	0-255			
	像素图形过渡	0-255			
	像素图形红色	0-255			
	像素图形绿色	0-255			
	像素图形蓝色	0-255			
	像素图形频闪	0-255			
	像素图形调光	0-255			
	爆闪图形选择	0-255			
	爆闪图形速度	0-255			
	爆闪图形渐变	0-255			
	爆闪调光	0-255			
	爆闪持续时间	0-255			
	爆闪速度	0-255			
复位设置	Yes/NO				
高级设置	LED校准	红色	0-255		
		绿色	0-255		
		蓝色	0-255		
	频闪LED	0-255			
恢复出厂设置	否/ 是				
灯具信息	灯具时间	运行时间	xxx H xxM		
		累计时间	xxx H xxM		
	灯具温度	清除	取消/ 确认		
		当前温度	xxx C/F		
		最大温度	xxx C/F		
		清除	取消/ 确认		
	DMX 监测	DMX 数据			
	软件版本号	x.x.x.x			
UID	xxxx				
MAC地址	xx.xx.xx.xx.xx				

七.通道数值

7.1数值表

模式1	模式2	模式3	模式4	模式5	通道名称	功能	DMX数值
1	1	1	1	*	红色	0→100%	0-255
*	2	*	*	*	红色微调	0→100%	0-255
2	3	2	2	*	绿色	0→100%	0-255
*	4	*	*	*	绿色微调	0→100%	0-255
3	5	3	3	*	蓝色	0→100%	0-255
*	6	*	*	*	蓝色微调	0→100%	0-255
4	7	*	4	*	色温	无功能 色温 800K→2700K	0-9 10- 255
5	8	*	5	*	频闪	频闪打开	0 - 10
						频闪关闭	11 - 15
						随机频闪	16 - 47
						效果频闪慢开快关	48 - 79
						效果频闪慢关快开	80 - 111
						效果频闪慢开慢关	112 - 143
						同步频闪慢	144 - 239
						频闪关闭	240 - 249
频闪打开	250 - 255						
6	9	*	6	*	调光	调光 0-100%	0-255
7	10	*	7	*	调光微调	调光微调 0-100%	0-255
8	11	*	8	*	宏功能	无功能	0 - 55
						调光速度: 线性	56 - 60
						调光速度: 快速	61 - 65
						无功能	66 - 70
						调光曲线: 线性	71 - 75
						调光曲线: 平方	76 - 80
						调光曲线: 刷院	81 - 85
						调光曲线: 反平方	86 - 90
						无功能	91 - 95
						无DMX信号: 保持	96 - 100
						无DMX信号: 关闭	101 - 105
无DMX信号: 运行静态程序	106 - 110						
无功能	111 - 255						
*	*	*	9	*	像素图形选择	无功能	0-2
						静态图形 (共77种)	3-79
						动态图形 (共56种)	80-135
						随机图形 (共10种)	136-145
						无功能	146-255
*	*	*	10	*	像素动态图形速度	无功能	0-10
						像素动态图形速度	11-255
*	*	*	11	*	像素图形渐变	像素图形渐变	0-255
*	*	*	12	*	像素图形红色	像素图形红色 0-100%	0 - 255
*	*	*	13	*	像素图形绿色	像素图形绿色 0-100%	0 - 255
*	*	*	14	*	像素图形蓝色	像素图形蓝色 0-100%	0 - 255
*	*	*	15	*	像素图形频闪	关闭	0-3
						同步频闪 慢→快	4-103
						打开	104-107
						异步频闪 慢→快	108-207
						打开	208-212
						慢速随机频闪	213-225
						中速随机频闪	226-238
						快速随机频闪	239-251
打开	252-255						

模式1	模式2	模式3	模式4	模式5	通道名称	功能	DMX数值
*	*	*	16	*	像素图形调光	图形调光 0-100%	0 - 255
*	*	*	17	*	爆闪图形选择	无功能	0-2
						静态图形 (共77种)	3-79
						动态图形 (共56种)	80-135
						随机图形 (共10种)	136-145
						无功能	146-255
*	*	*	18	*	爆闪动态图形速度	无功能	0-10
						频闪动态图形速度	11-255
*	*	*	19	*	爆闪图形渐变	频闪图形渐变	0 - 255
9	12	4	20	*	爆闪调光	爆闪调光 0-100%	0 - 255
10	13	5	21	*	爆闪频闪持续时间	爆闪频闪持续时间	0- 255
11	14	6	22	*	爆闪频闪速度	爆闪频闪速度	0 - 255
*	*	*	*	1	红色 1	红色 1 0-100%	0-255
*	*	*	*	2	绿色 1	绿色 1 0-100%	0-255
*	*	*	*	3	蓝色 1	蓝色 1 0-100%	0-255
*	*	*	*	4	红色 2	红色 2 0-100%	0-255
*	*	*	*	5	绿色 2	绿色 2 0-100%	0-255
*	*	*	*	6	蓝色 2	蓝色 2 0-100%	0-255
*	*	*	*	7	红色 3	红色 3 0-100%	0-255
*	*	*	*	8	绿色 3	绿色 3 0-100%	0-255
*	*	*	*	9	蓝色 3	蓝色 3 0-100%	0-255
*	*	*	*
*	*	*	*	73	红色 25	红色 25 0-100%	0-255
*	*	*	*	74	绿色 25	绿色 25 0-100%	0-255
*	*	*	*	75	蓝色 25	蓝色 25 0-100%	0-255
*	*	*	*	76	频闪1	频闪1 0-100%	0-255
*	*	*	*	77	频闪2	频闪2 0-100%	0-255
*	*	*	*	78	频闪3	频闪3 0-100%	0-255
*	*	*	*
*	*	*	*	100	频闪25	频闪25 0-100%	0-255

八.维护及清洁

危险：在开始任何维护、维修工作前请先断开电源！

- ◆为了保护灯具，关闭灯具时，请先关闭灯珠，运行至少5分钟后断开电源。
- ◆不要徒手接触灯珠。一旦用手接触，要用酒精擦洗，然后用软麻布擦干。
- ◆灯亮时，灯珠在高压下运行，所以存在破裂的危险。危险程度与使用时间长短，温度以及不合理操作使用等因素有关。因此，请不要使用超过使用寿命的灯珠。
- ◆灯珠的使用不要超过50000小时，超过灯珠的使用寿命可能会损害灯具。定期检查灯运行时间，当灯珠使用达到或接近50000小时，我们强烈建议您切换灯珠。更换灯珠后可清除灯具使用小时重新复位。
- ◆避免在脏、多尘的环境下操作，并定期对灯具进行清洁维护。至少每20天就得擦拭一次镜片外部。至少每30天擦一次内部风扇。
- ◆此LED灯必须保持基本的清洁，灰尘、赃物及烟酒残渣不能停留在机箱及机箱内部。否则将会大大减少LED灯的输出。有规则的清洁不但可保证灯的最大输出还会确保灯的本身寿命。建议使用软布用上等的玻璃清洁剂清洁，仔细擦干部件，任何情况下均不可能用酒精或溶剂。
 - ◆因为前镜片容易被烟酒残渣弄脏，非常容易降低光的输出，所以要保持镜片的清洁。
 - ◆设备内没有任何可维修的部件，保险丝除外。
 - ◆维护和维修的操作请与生产商或经销商联系。
 - ◆更换保险丝和灯珠前请先断开电源。更换保险丝和灯珠时，请使用相同型号。
 - ◆此灯具内的光源应由制造商或其服务代理商或有类似资格的人来更换。
 - ◆如果此灯具的外部软缆或软线损坏了，该线要由制造厂或其服务代理商或一个有资格的人更换，以避免发生危险。
 - ◆灯具上的保护屏、透镜或紫外线屏如果产生可见裂缝或深痕时，应更换。

九.技术参数

9.1 电气参数

光源类型: RGB 400 LED-5050,W 200LED-3030

最大功率: 500W

额定工作电压/频率: AC100-240V 50/60HZ

光源色温: 6500K(白光)

9.2 机械参数

灯头横放:长1008mm,宽142mm,高85mm

净重(灯体): 10Kg

9.3 通道特点

1. 11、14、6、22、100 六种标准DMX通道模式可选。
2. 调光: 线性调光。
3. 频闪: 具有同步频闪、脉冲频闪、随机频闪方式。
4. LED可独立控制。内置有自动控温系统。

9.4 其他功能

1. 英文菜单。
2. 显示灯具、LED使用时间。
3. DMX信号断开后显示屏会亮暗交替。
4. 带DMX软件升级功能。

9.5 光照表

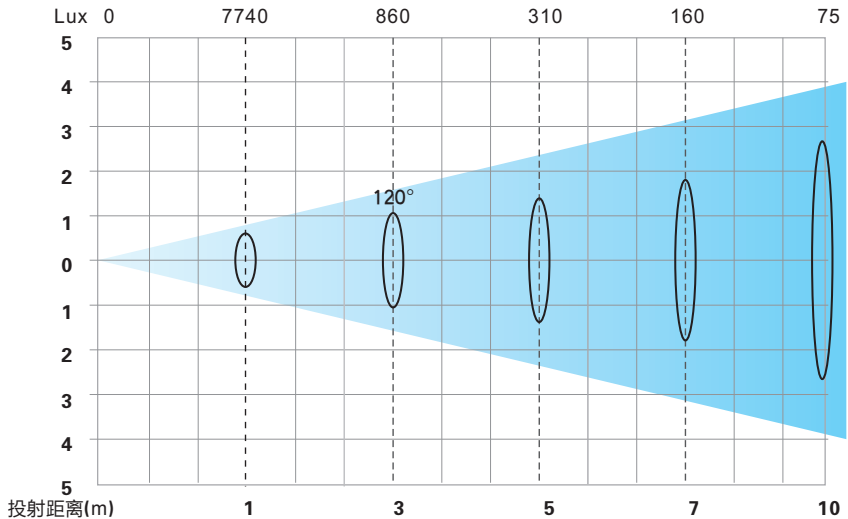

广州鸿彩舞台设备有限公司
<http://www.jollylighting.com>

广州市番禺区石基镇沙涌村长沙路30号
Tel:+862084558833 Fax:+862084559699
Email:info@jollylighting.com 邮编: 511450